

Profile konstrukcyjne TWS

typ SCH 30/28 IFR

siatka	mm 100 x 30
wysokość	mm 92 x 22
grubość pokrywy	mm 28
grubość 1	mm 8
grubość 2	mm 7
kolor	przezroczysty zielony

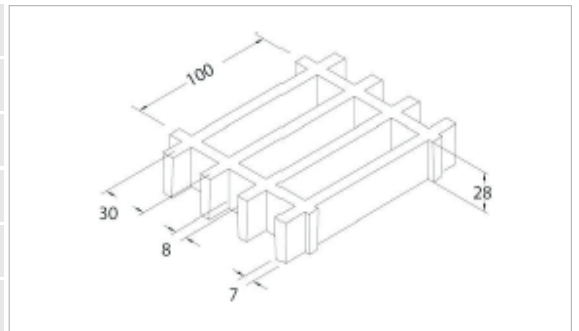

Materiał	izoftalowa żywica poliestrowa
	włókno szklane rowingowe typ "ECR"
	bez nieorganicznych wypełniaczy

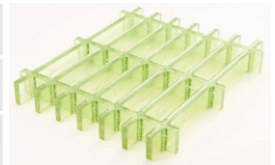

Standardy	
mm 900 x 1500	
mm 1000 x 2000	
mm 1200 x 3000	
mm 1500 x 2000	
Waga kg/m ² 12	
tolerancja	+/- 5 wymiaru panela
	+/- mm 2 wysokość

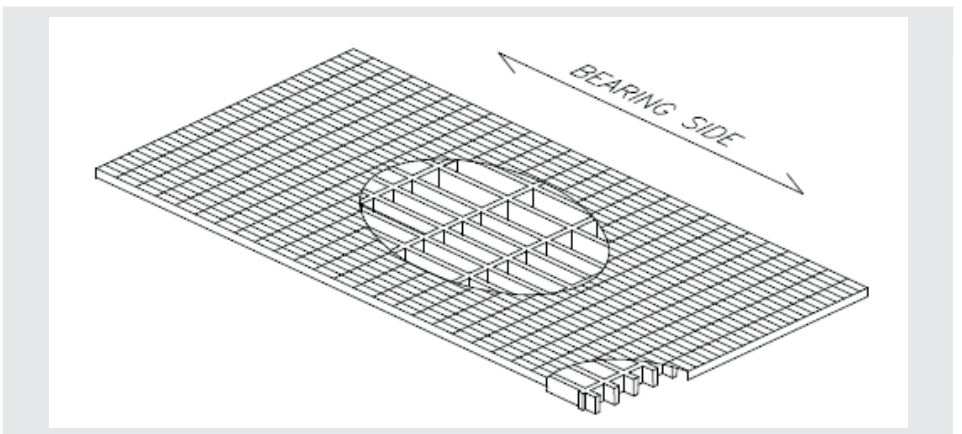

powierzchnia	S	gładka	poziom antypoślizgowy R10 V10 norma DIN E51130
	M	kopułkowa	poziom antypoślizgowy R13 V10 norma DIN E51130
	A	kwarcowa	poziom antypoślizgowy R13 V10 norma DIN E51130

odporność na starzenie	testy przyspieszonego starzenia przeprowadzono metodą naświetlania UV w kontrolowanych warunkach środowiskowych zgodnie z normą ASTM G154-06 (w trakcie testu prowadzonego przez 1500 h materiał poddawany był ekspozycji w naprzemiennych cyklach: 4 godziny w podwyższonej wilgotności i temperaturze 50°C oraz 4 godziny temperaturze 60°C napromieniowany lampą UVB 313nm, o natężeniu 0,71 W/m ²)
	w wyniku badań starzenia UV, termicznego i klimatycznego prowadzonych w oparciu o normę EN ISO 9142:2004 (21 cykli typ D3) nie stwierdzono żadnych istotnych zmian w badanym materiale.

MAKSYMALNE DOPUSZCZALNE MASY

Typ podpory

ciągła - na dwóch przeciwległych krawędziach panela

Granice wyznaczone przez

Ugięcie (pod wpływem obciążenia)

maksymalne dopuszczalne ugięcie wynosi 1/100 dystansu pomiędzy podporami

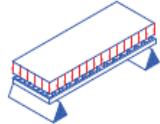
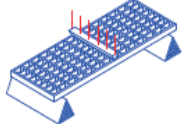
Obciążenie równomiernie rozłożone		Obciążenie liniowe	
Odległość między podporami [cm]	Masa z odchyleniem równym 1/100 [kg/m ²]	Odległość między podporami [cm]	Masa z odchyleniem równym 1/100 [kg/m]
50	3400	50	1050
70	1250	70	500
90	550	90	300
110	300	110	200

Granice wyznaczone przez

Dopuszczalne naprężenia (powodowane przez obciążenie)

maxymalne dopuszczalne naprężenie wynosi 1/5 naprężenia łamiącego (współczynnik bezpieczeństwa wynosi 5 - naprężenie łamiące to pięciokrotność określonego obciążenia)

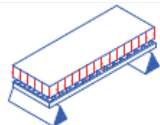
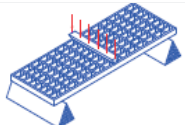
Obciążenie równomiernie rozłożone		Obciążenie liniowe	
Odległość między podporami [cm]	Masa z odchyleniem równym 1/100 [kg/m ²]	Odległość między podporami [cm]	Masa z odchyleniem równym 1/100 [kg/m]
50	8300	50	2050
70	4250	70	1450
90	2550	90	1150
110	1700	110	900

Wszystkie mniejsze wagi są dopuszczalne

Informacje podane wyżej należy czytać jako średnią - wahania wartości mogą wynosi +/-15%.