

Profile konstrukcyjne TWS

typ SCH 50/38 IFR

siatka	mm 50 x 30
wysokość	mm 42 x 22
grubość pokrywy	mm 38
grubość 1	mm 8
grubość 2	mm 7
kolor	przezroczysty zielony

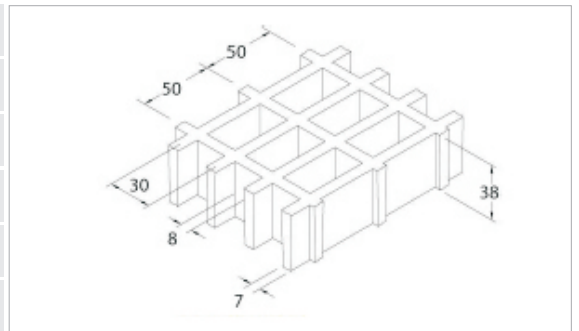
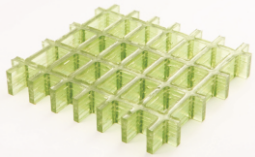

Materiał	izoftalowa żywica poliestrowa	
	włókno szklane rowingowe typ "ECR"	
	bez nieorganicznych wypełniaczy	

Standardy
mm 900 x 1500

ciężar kg/m ²	19
tolerancja	+/- 5 wymiaru panela
	+/- mm 2 wysokość

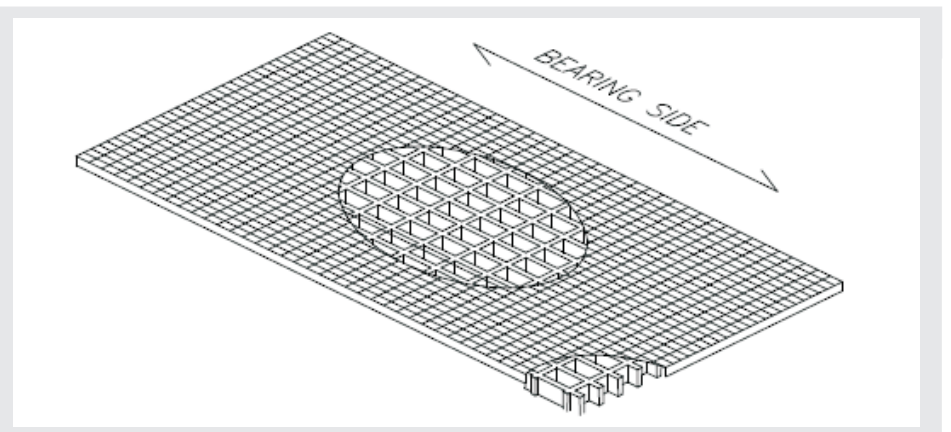

powierzchnia	S	gładka	poziom antypoślizgowy R10 V10 norma DIN E51130
	M	kopułkowa	poziom antypoślizgowy R13 V10 norma DIN E51130
	A	kwarcowa	poziom antypoślizgowy R13 V10 norma DIN E51130

odporność na starzenie	testy przyspieszonego starzenia przeprowadzono metodą naświetlania UV w kontrolowanych warunkach środowiskowych zgodnie z normą ASTM G154-06 (w trakcie testu prowadzonego przez 1500 h materiał poddawany był ekspozycji w naprzemiennych cyklach: 4 godziny w podwyższonej wilgotności i temperaturze 50°C oraz 4 godziny temperaturze 60°C napromieniowany lampą UVB 313nm, o natężeniu 0,71 W/m ²)
	w wyniku badań starzenia UV, termicznego i klimatycznego prowadzonych w oparciu o normę EN ISO 9142:2004 (21 cykli typ D3) nie stwierdzono żadnych istotnych zmian w badanym materiale.

MAKSYMALNE DOPUSZCZALNE MASY

Typ podpory

ciągła - na dwóch przeciwległych krawędziach panela

Granice wyznaczone przez

Ugięcie (pod wpływem obciążenia)

maksymalne dopuszczalne ugięcie wynosi 1/100 dystansu pomiędzy podporami

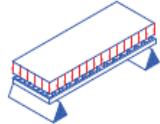
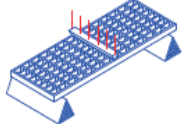
Obciążenie równomiernie rozłożone		Obciążenie liniowe	
Odległość między podporami [cm]	Masa z odchyleniem równym 1/100 [kg/m ²]	Odległość między podporami [cm]	Masa z odchyleniem równym 1/100 [kg/m]
50	8550	50	2650
70	3100	70	1350
90	1450	90	800
110	800	110	550

Granice wyznaczone przez

Dopuszczalne naprężenia (powodowane przez obciążenie)

maxymalne dopuszczalne naprężenie wynosi 1/5 naprężenia łamiącego (współczynnik bezpieczeństwa wynosi 5 - naprężenie łamiące to pięciokrotność określonego obciążenia)

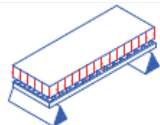
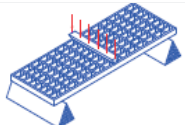
Obciążenie równomiernie rozłożone		Obciążenie liniowe	
Odległość między podporami [cm]	Masa z odchyleniem równym 1/100 [kg/m ²]	Odległość między podporami [cm]	Masa z odchyleniem równym 1/100 [kg/m]
50	15300	50	3800
70	7800	70	2700
90	4700	90	2100
110	3150	110	1700

Wszystkie mniejsze wagi są dopuszczalne

Informacje podane wyżej należy czytać jako średnią - wahania wartości mogą wynosi +/-15%.